

Projekthét

Emlékplakett, ajándéktárgy

A projekt célja:

Olyan kollégáknak és tanulóknak, akik a tanév során kiemelkedő eredményeket értek el, vagy kiemelkedő módon segítettek az iskola életét ajándékot tudunk adni a tanév végén.

Projekt feladatai (grafikusoknak):

- 1. Munka menet megbeszélése, feladatok kiosztása**
- 2. Gyűjtés:** Három dimenziós emléktárgyat, plakettet, díjat ábrázoló fotó, rajz, egyéb képgrafikai megjelenés, inspiráció, gondolat ébresztés céljából.
- 3. Tervezési feladatok:** kézi rajz, vázlat, méretezett, pontosított rajz, látványterv (digitalizálás vektorgrafikus programban, esetleg kézi rajz) pár mondatos leírás az ötletéről
- 4. Munka dokumentációja:** leírás és képek készítése az egyes fázisokról
- 5. Prezentáció elkészítése**
- 6. Terv prezentáció**

Projekt folytatása:

- 7. A gyártás technológiai követelményeinek egyeztetése:**
anyag, méret, vonal vastagságok, vonal sűrűség stb.
Esetleges hibajavítás áttervezés a technológia lehetőségek figyelembevételével

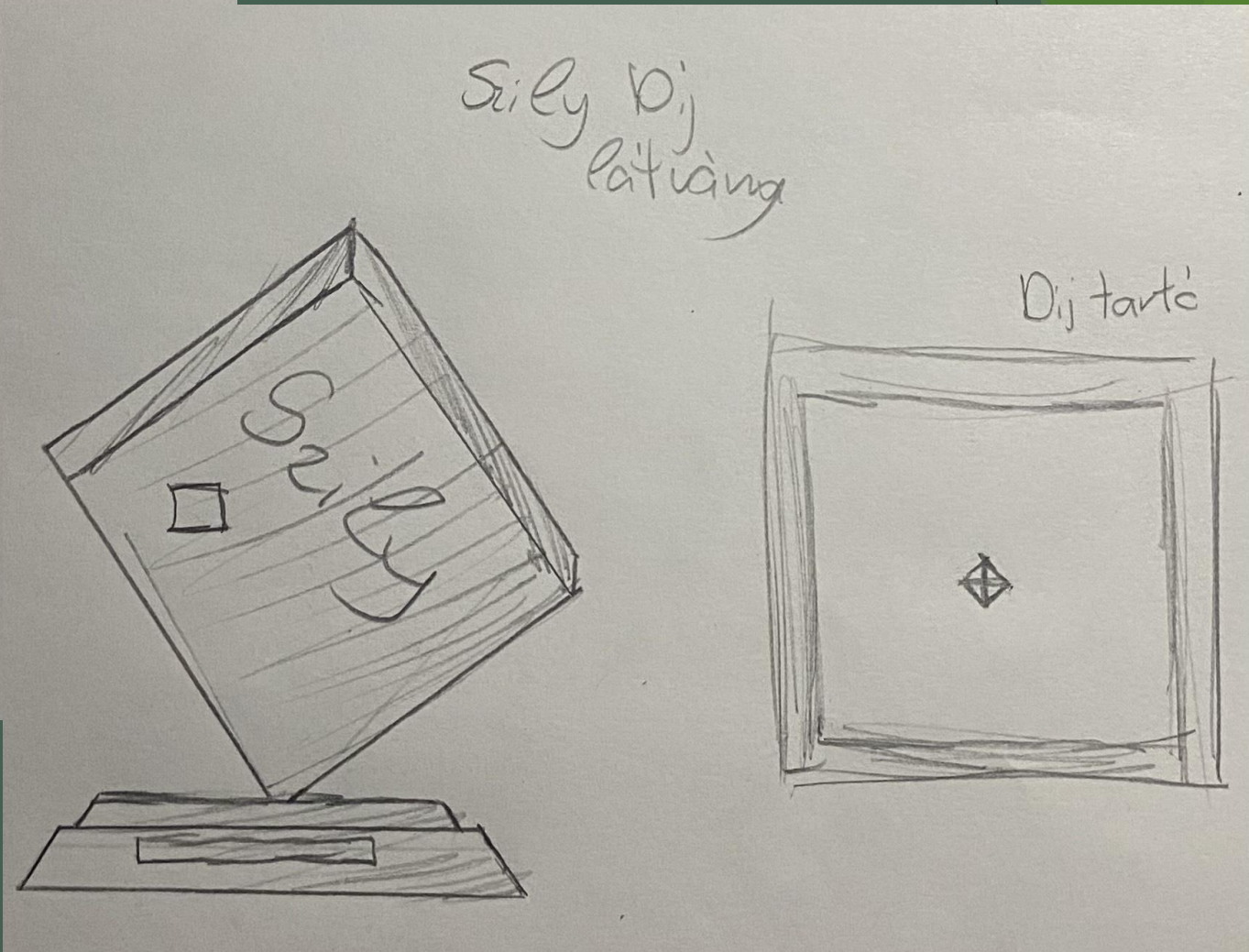

Nagy Rebeka 11.K

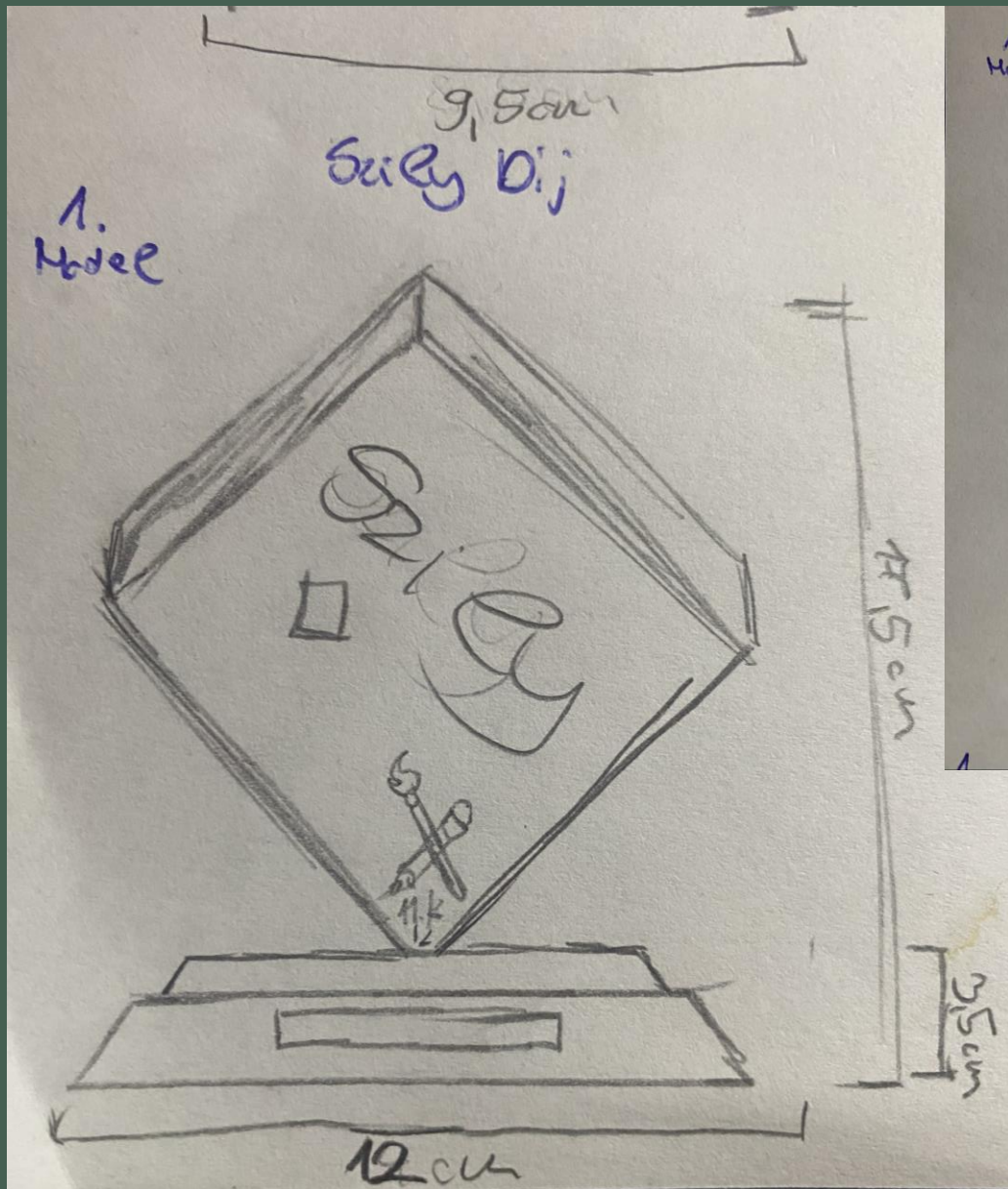

Nagy Rebeka 11.K

Gyűjtés:

Egy kézben azok a szakmák,
amiket a suliban tanulunk.
Tartó kéz = Iskola

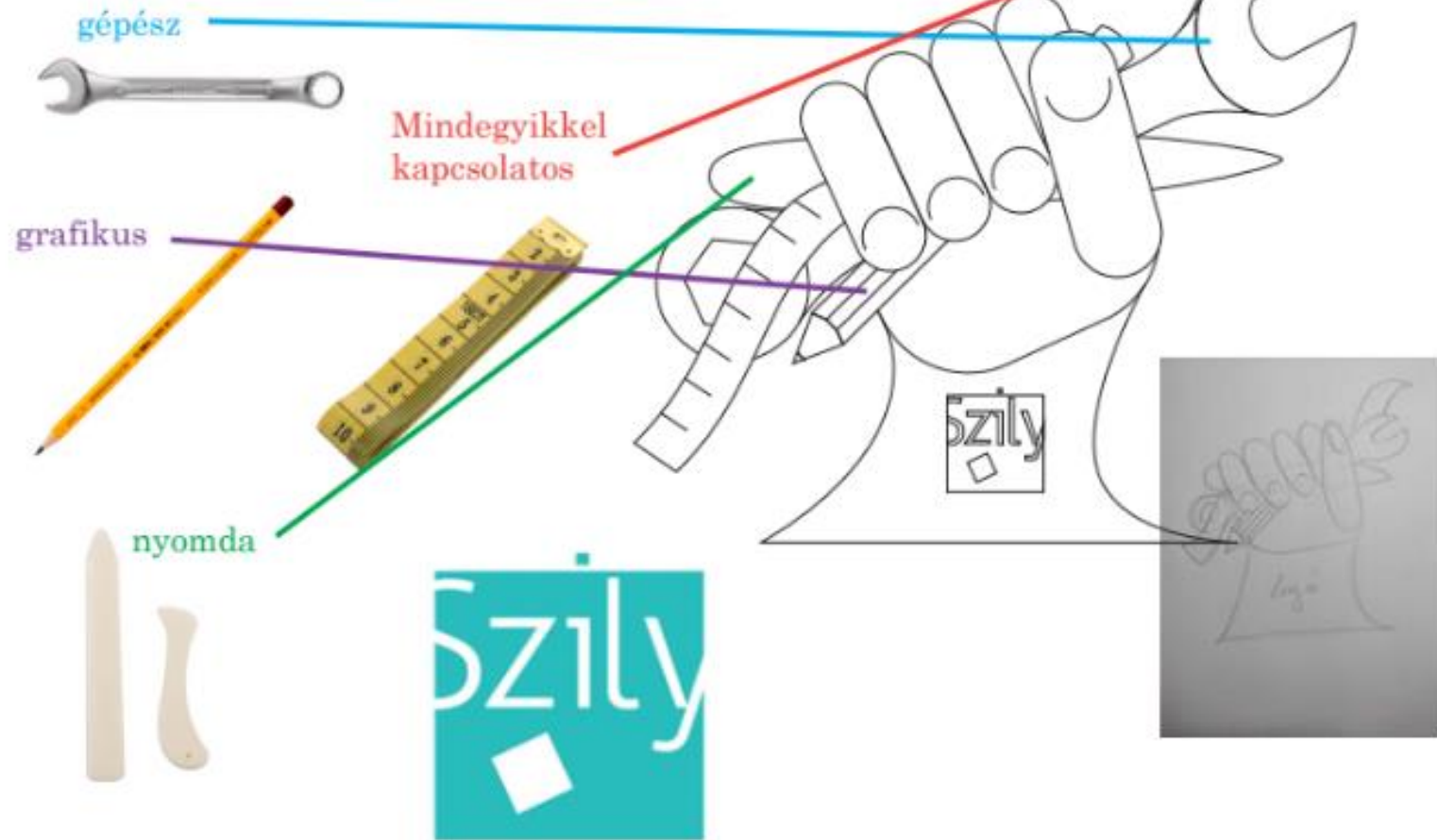

A fémlap 8x12 cm. Ehhez a mérethez arányosan középre helyezkedik el a minta

Az ábra alatt lévő lemezre kerül az emléklapra kerülendő szöveg. Elképzelésem szerint, egy bronzos hatású felületre kerül az ábra, amit bele lesz gravírozva az anyagba. Ezután aranyozot festékkel rámelegyünk a mintára.

Mikor neki kezdtem ennek a feladatnak arra törekedtem, hogy az iskolában tanulható szakokat megjelenítsem benne, ami a nyomda ipari, gépészet és kreatív ágak. A kéz az intézményt akarja szimbólizálni. A Szily Kálmán Technikumban mindhárom szak megtalálható.
"Egy helyen és egy kézben..."

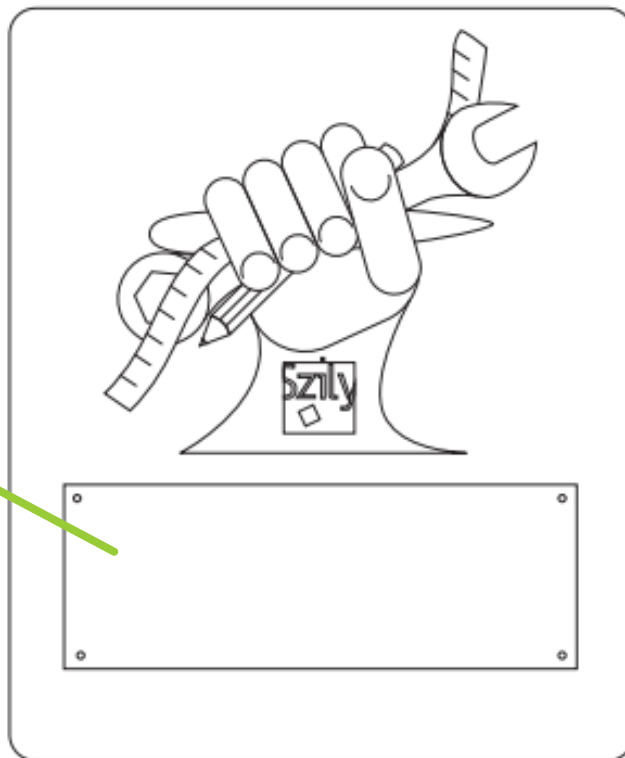

Gyűjtés:



<https://image.app.goo.gl/0t9wv1M4G3vz716k>



<https://image.app.goo.gl/0t9wv1M4G3vz716k>



<https://image.app.goo.gl/0t9wv1M4G3vz716k>



www.creatifly.com



<https://image.app.goo.gl/0t9wv1M4G3vz716k>



<https://image.app.goo.gl/0t9wv1M4G3vz716k>



<https://image.app.goo.gl/0t9wv1M4G3vz716k>



<https://image.app.goo.gl/0t9wv1M4G3vz716k>



<https://image.app.goo.gl/0t9wv1M4G3vz716k>

Gulyás Gréti Kitti 11.K

Kézi vázlat



Műszaki vázlat



Látvány terv



Leírás:

Azért esett egy ilyen ötletre a választásom, mert az én véleményem szerint ez egy egyszerű, letisztult, megfelelő eszközzel könnyen sokszorozható emléktárgy.

Az általam tervezett logóban minden szakág felfedezhető így bárkinek adható.

Elegáns, nem kirívó, bárhol könnyen elhelyezhető egy lakásban vagy irodában.

Nem vesz igénybe sok nyersanyagot sem.

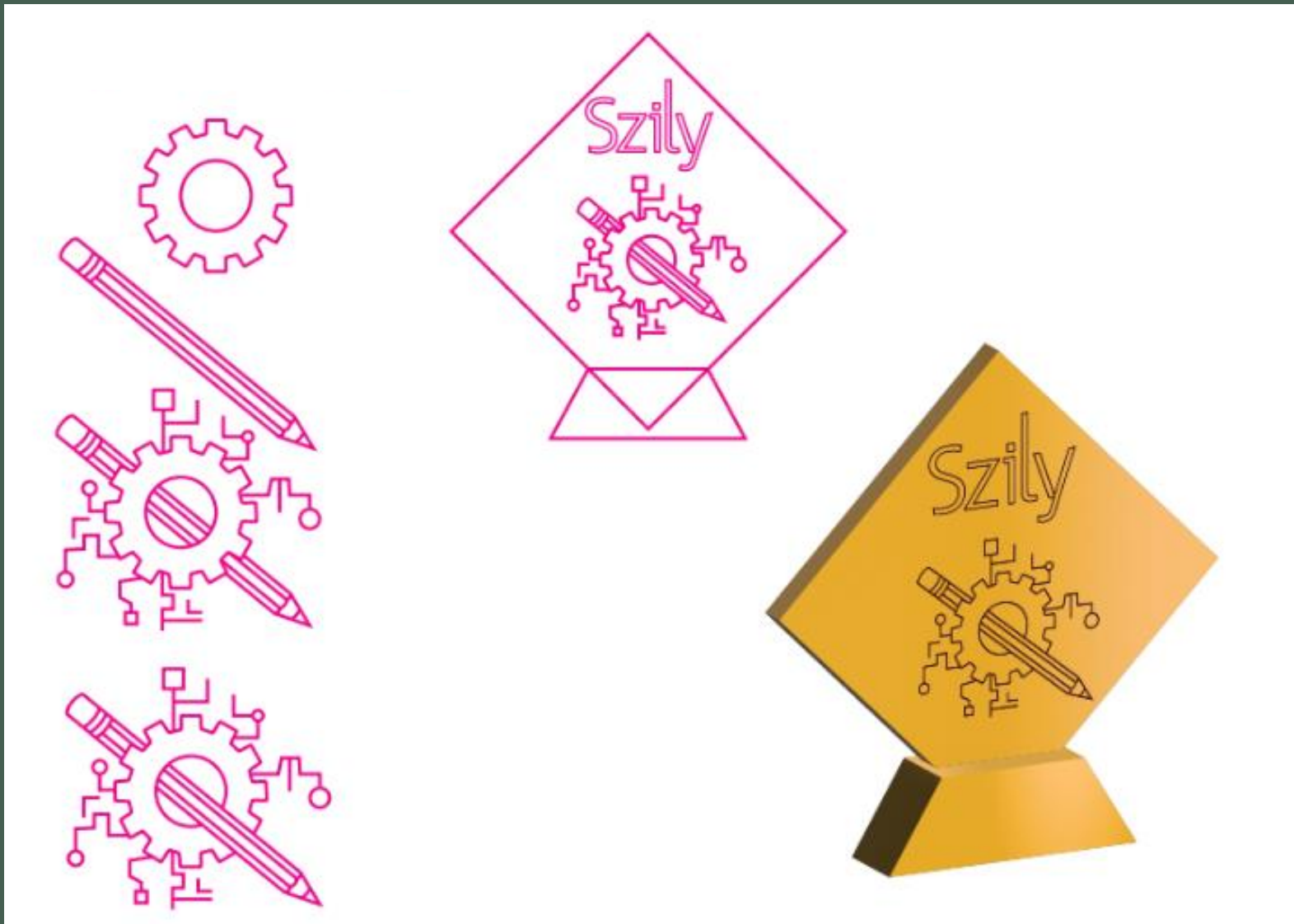

Gulyás Gréti Kitti 11.K

Gyűjtés:

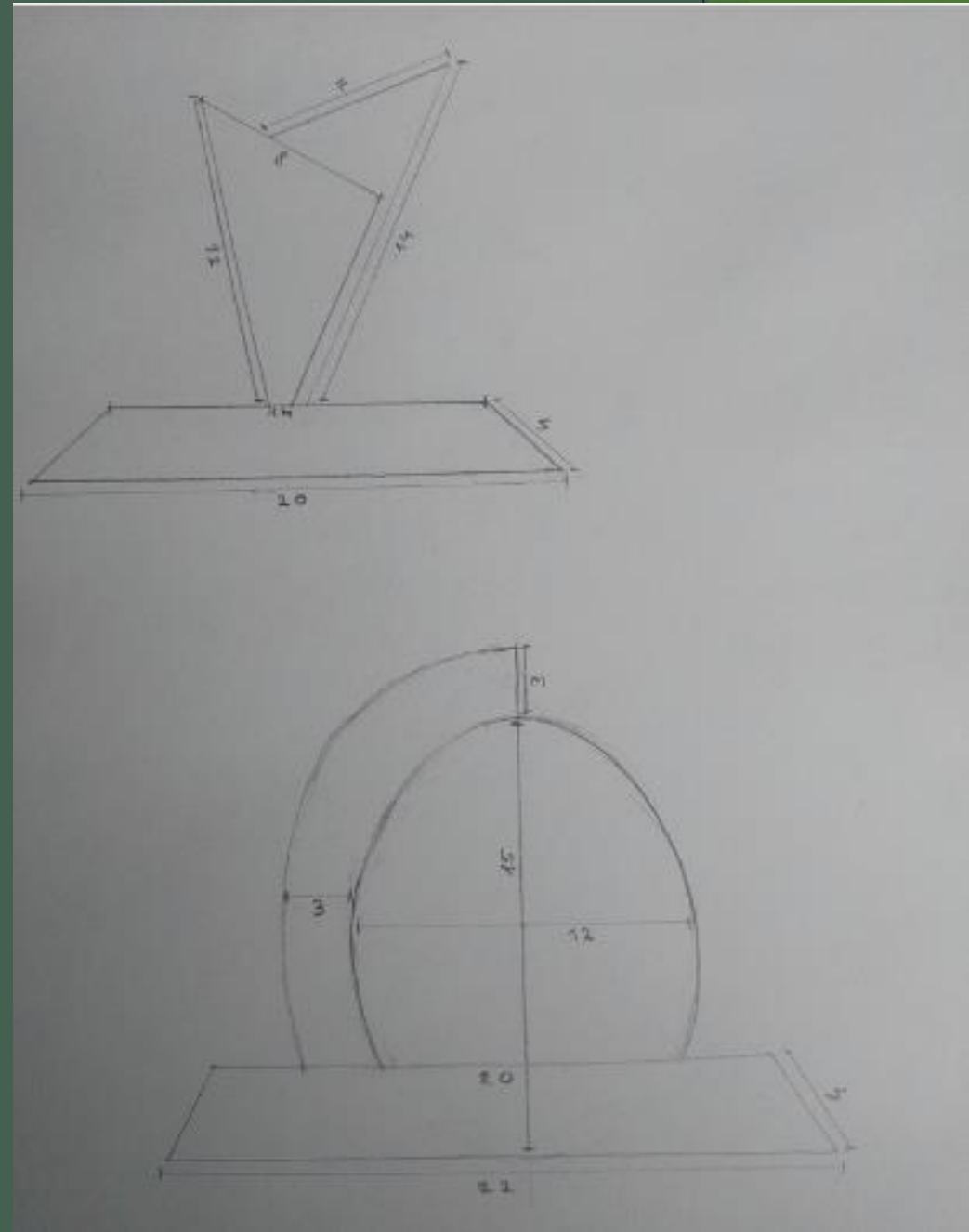

Molnár Eszter 11.K

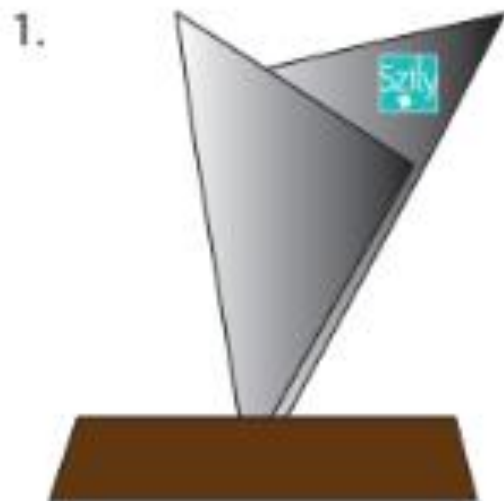

Leírás:

Az elképzelés két üvegemléktárgy, fa talppal. Az első plakett két háromszögből tevődik össze, míg a második egy tojás alakú gömbből és mögötte egy félgömbből áll. Mindegyik tárgyon megjelenik a Szily logó és egy rövid köszönetnyilvánítás is.

Gyűjtemény:



Leírás:

Egyszerű fémből készült díjnak terveztem ezt.
A fém lemezeket egy fém rúd tartaná.
Úgy gondolom könnyen kivitelezhető.
Nem nehéz emléktárgy.
Egy fa kockára helyezett fém díjról beszélünk.
A Szily logóval akartam érzékeltetni, hogy az iskolához kötődő díjat terveztem

Vázlat:



Podhorszki Éva 11.K

Látványterv:

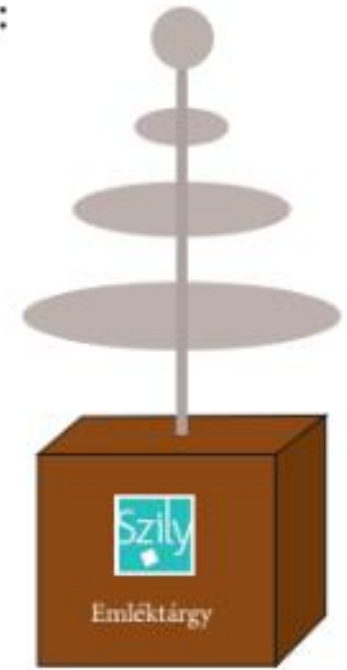
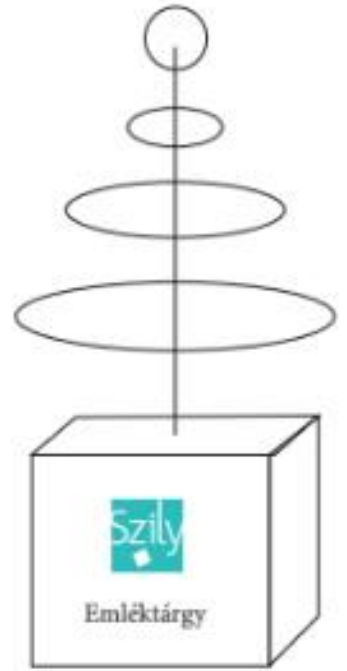

Gyűjtés:



Kiss Wanda 11.K

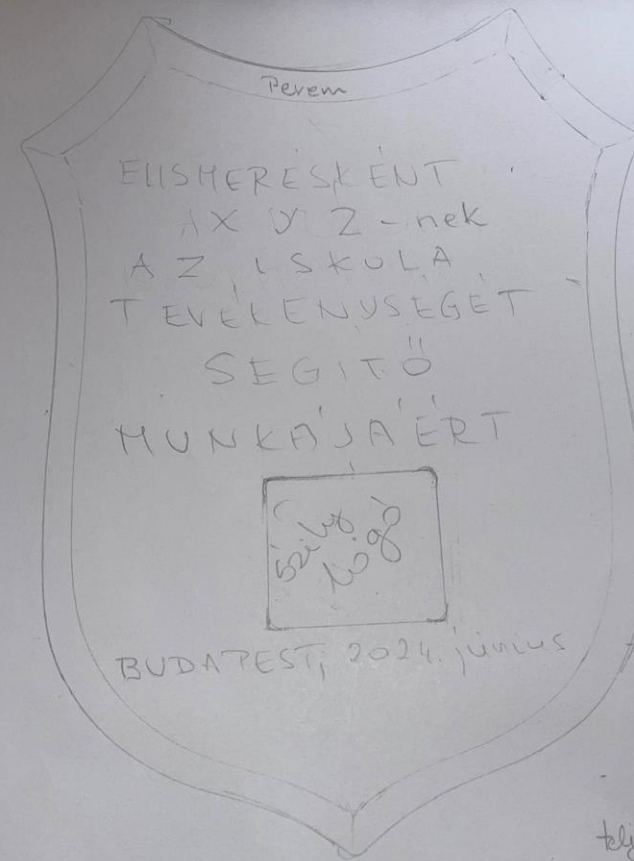

teljes méret:
19x15 cm
plakett méret:
13x17 cm
perem: 1 cm
teljes vastagsága: 1,5 cm
plakett perem: 5 mm

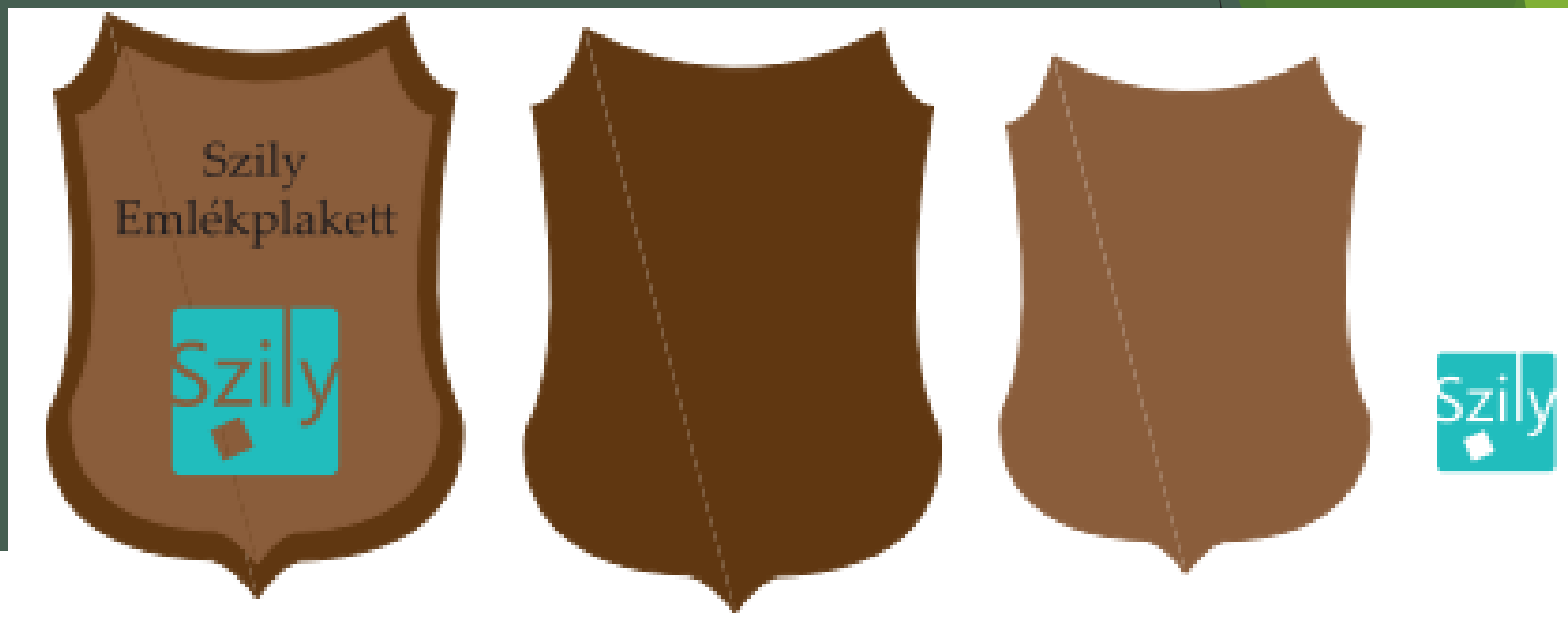

Leírás:

Véleményem szerint, ez egy viszonylag egyszerű de különleges ajándék lehet tanár és diák számára is egyaránt. Könnyen elkészíthető, letisztult ajándéknak/díjnak gondolom. A fa egy egyszerűen megmunkálható anyag, ha szakértő kezek készítik.

Kiss Wanda 11.K

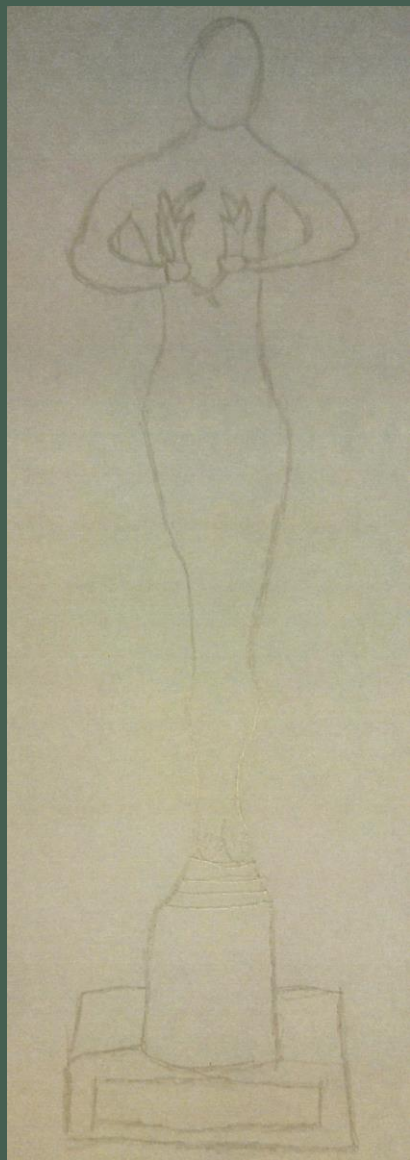

Varró Vajk 9.BC

Emléklap

Projektfeladat Előkészítő rész

Tervezzen egy emléklapot az alábbi paraméterek szerint:

Méret:

1. 105×105 mm
2. 105×147 mm, álló vagy fekvő

Szöveg:

Emléklap
X Y Z
részére
példás közösségi munkájának elismeréseként.

Budapest, 2024. június

Emléklap
X Y Z
részére
kiváló tanulmányi eredményének elismeréseként.

Budapest, 2024. június

Emléklap

X Y Z

részére

az iskola tevékenységét segítő munkájának elismeréseként.

Emléklap

X Y Z

részére

kiváló pedagógiai munkájának elismeréseként.

Budapest, 2024. június

A szöveget vegye körbe egy alkalomhoz illő, díszes keret, ami lehet félkeret is, egész keret is, vagy csak alnyomat. Az Emléklap szó legyen díszesebb betűből kiemelve.

A lapon legyen rajta a Szily logó is.

Emléklap

részére

Az iskola tevékenységét
segítő munkájának elismeréseként.

Budapest, 2024. június



Angyal Dorottya 11.K

Emléklap

.....
részére

kiváló pedagógiai munkájának
elismeréseként.

Budapest, 2024. június



Szomszéd Jázmin 11.K

Emléklap

.....
részére

kiváló pedagógiai munkájának
elismeréseként.

Budapest, 2024. június



Emléklap

.....
részére

kiváló pedagógiai munkájának
elismeréseként.

Budapest, 2024. június



Szabó Boglárka 11.K

EMLEKLAP

XYZ

Részére

AZ ISKOLA TEVÉKENYSÉGÉT SEGÍTŐ MUNKÁJÁNAK
ELISMERÉSEKÉNT.

Budapest, 2024. június



Tóth Tamás Krisztián 9.BC

Emlékplakett dobozok

Dekorátor rész

Díszdoboz készítése az emlékplakett vagy ajándéktárgyhoz

Feladat: hozzunk létre egy olyan dobozt, melyben elhelyezhető egy plakett, vagy ajándéktárgy. A doboz egészét tekintve 3 részből áll: doboztető, dobozalj, dobozbelső. Ez egy olyan doboz, mely összeillesztve egy négyszögletes alapú téglatestet formál, melybe a plakett ültetve helyezkedik el a doboz középső részében (feljebb, mint a doboz valóságos alja). Ez azt a célt szolgálja, hogy kiemelje a plakett „fontosságát”, értékét. A tárgy benne ne mozduljon el, hanem a legelőnyösebb felületét mutassa a nézőnek. A doboz alapanyaga 2 mm-es habkarton.

- 1. Tervezés** (tervrajz, pontosan, méretekkel ellátva)
- 2. Alapelemek elkészítése** (elemek kivágása, megfelelően riccelve és bigelve, hogy a doboz összeállítható legyen)
- 3. A doboz összeállítása** (az alapelemek illesztése, díszítőanyaggal történő bevonása)
Felhasználható anyagok:
 - öntapadós fólia (kék, bordó, szürke)
 - papír alapú műbőr (márványos, barna, szürke)
 - papír alapú szövet
 - színes papír (piros, sárga)
 - csomagoló papír
- 4. Jól átlátható szortimentet készítése**



Hrucvár Mercédész 11.K



Pelvay Szófia 11.K



Malomi Kovács Petra 11.K



Bancsók Zita 11.K

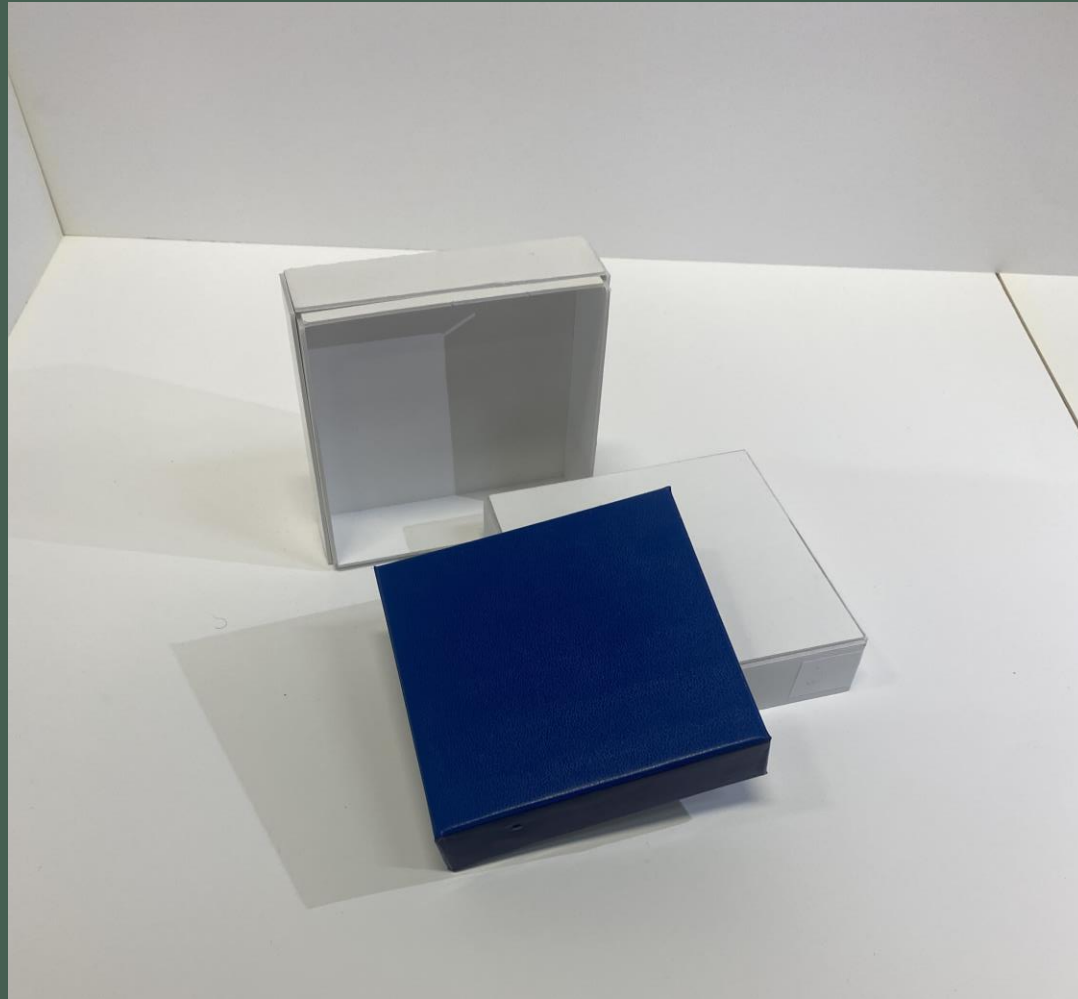

Makka Vivien 11.K

